



Moniteur Veo Duox avec Mémoire

FERMAX

MANUEL D'INSTALLATION









VOUS DISPOSEZ D'UN PRODUIT DE QUALITÉ. FÉLICITATIONS !
Fermax électronique développe et fabrique des appareils de prestige respectant les normes de conception et de technologie les plus élevées.
Nous espérons que vous profiterez de ses fonctionnalités.

*Publication technique à caractère informatif édité par FERMAX ELECTRÓNICA S.A.U.
FERMAX ELECTRÓNICA, dans sa politique d'amélioration constante, se réserve le droit de modifier le contenu de ce document ainsi que les caractéristiques des produits concernés à tout moment et sans préavis. Toute modification sera prise en compte dans les éditions ultérieures à ce document.*

Cod. 970043 V03_17

TABLE DES MATIÈRES

	INTRODUCTION	4
	INSTALLATION	4
	-Installation du moniteur	4
	-Connexions	5
	CARACTÉRISTIQUES TECHNIQUES	7
	DESCRIPTION DU PRODUIT	7
	-Boutons	7
	- Led	8
	-Boucle inductive	8
	PROGRAMMATION	8
	1. Accéder au menu de l'administrateur et de l'utilisateur	8
	2. Boutons de navigation et boutons-poussoirs	10
	3. Menu administrateur	10
	1. Programmation de l'adresse du moniteur	10
	2. Réinitialisation des paramètres	13
	3. À propos	13
	4. Menu utilisateur	13
	1. Réglage du volume	14
	2. Fonction ne pas déranger	14
	3. Visualiser les images	14
	4. Fonction F2	15
	5. Réglages des paramètres d'utilisateur	15
	5. Réglages de vidéo et audio	18
	FONCTIONNEMENT	20
	1. Répondre à un appel	20
	2. Déclenchement manuel du moniteur (Autoallumage)	20
	4. Visualisation des images	21



INTRODUCTION

Le moniteur VEO DUOX incorpore la technologie DUOX de l'audio et la vidéo, l'alimentation et les données par le biais de deux fils non polarisés.

Les caractéristiques fondamentales du système DUOX sont les suivantes :

- Alimentation des moniteurs par l'intermédiaire du bus de 18 Vdc.
- Secret de conversation.
- Bus non polarisé.

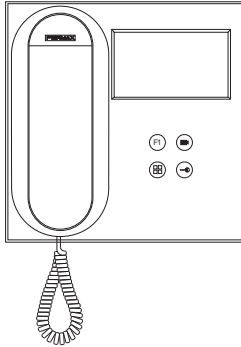

FONCTIONNALITÉS

Les fonctions disponibles dans le moniteur VEO DUOX sont résumés dans la liste suivante :

- Ouverture de la porte.
- Appel à la Conciergerie.
- Réglage du volume d'appel.
- Déconnexion d'appel (Ne pas déranger).
- Sélection des mélodies.
- Sonnette de porte.
- Programmation depuis la platine, le moniteur et la sonnette de la porte.
- Réglage du volume audio.
- Configuration des paramètres par le menu à l'écran (OSD).
- Réglage de brillance, contraste et couleur.
- Fonctions auxiliaires F1/d'urgences et F2.
- Boucle inductive (*selon le modèle*).
- Capture d'images (*avec mémoire*).



INSTALLATION

INSTALLATION MONITEUR

Montage

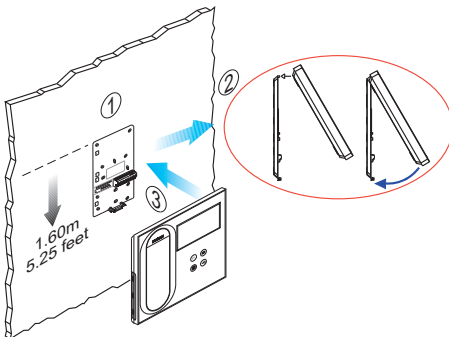

Démontage

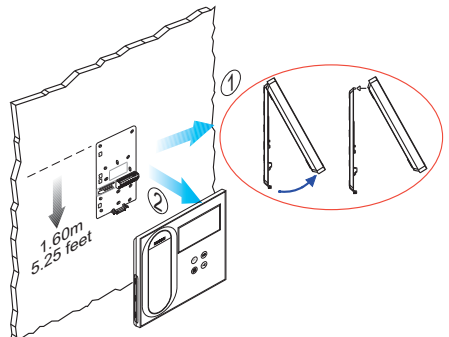

Démontage-Détail

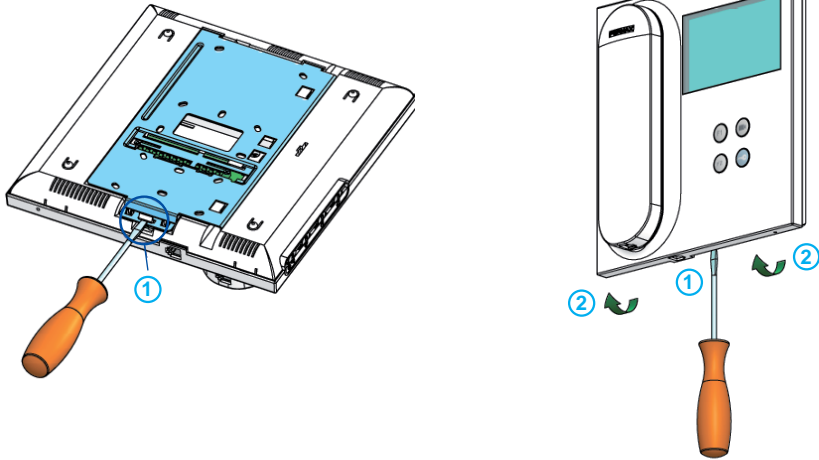

CONNEXIONS

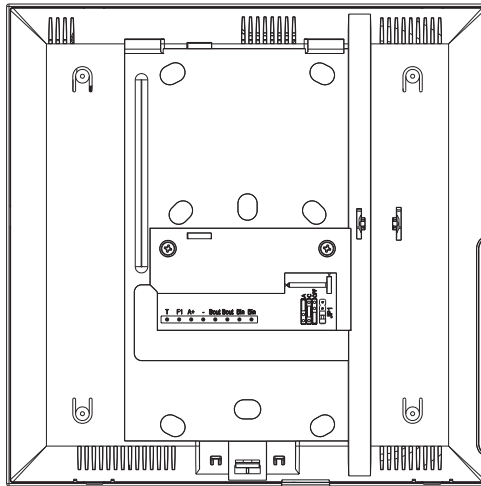

Bin, Bin : Données, audio et vidéo entrée.

Bout, Bout : Données, audio et vidéo sortie (*connexion en cascade*).

T, - : Bouton-poussoir d'appel porte logement (*P1*).

A+, - : Connexion Prolongateur d'appel réf. 2040 / Activateur de lumières et sonnettes réf. 2438.

F1 : Fonction supplémentaire. (*sortie négatif "-" / envoi des instructions voir chapitre **Boutons** : Fonction auxiliaire F1*).

JP1 : Pont d'adaptation de ligne :

- Droite : Adaptation type A.
- Centre : Adaptation type C.
- Gauche : Sans adaptation de ligne.

CASCADE

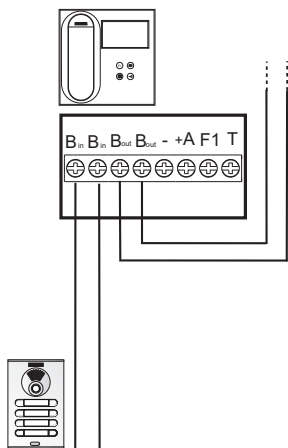

DISTRIBUTION

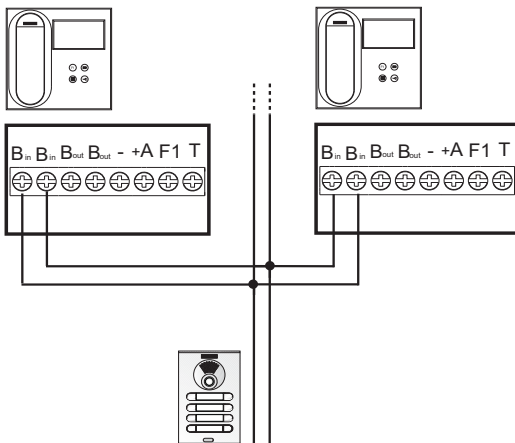

EXTENSIONS

réf. 2438

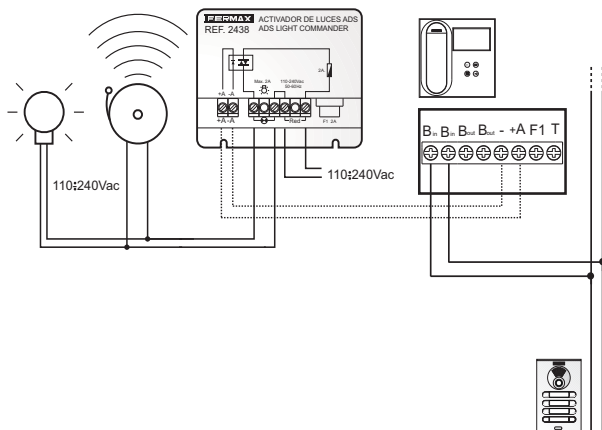

réf. 2040

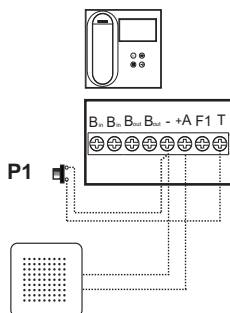



CARACTÉRISTIQUES TECHNIQUES :

Alimentation (sans polarité)	18 Vdc
Consommation	
- inactif : 35 mA	
- maximum : 230 mA	
Nombre de terminaux par logement	3
Adresse de chaque moniteur : 6 chiffres	000001...999999
Température de fonctionnement	[-5, +40 °C] / [23, 104 °F]
Humidité	[0% - 90%]
Écran OSD	TFT 4.3"
Résolution	Hor. : 480 Line TV Ver. : 272 Line TV
Dimensions moniteur :	200 x 200 x 46mm - 8" x 8" x 1.8" (hauteur x largeur x profondeur).



DESCRIPTION DU PRODUIT

Moniteur VEO

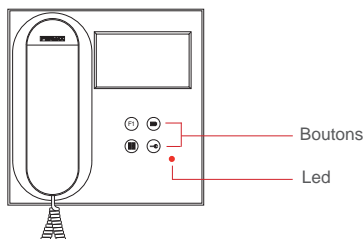

BOUTONS



Bouton d'ouvre-porte / appel à la conciergerie.

- Est en communication avec la Platine de rue (*seulement audio ou seulement vidéo ou audio + vidéo*), en appuyant sur le bouton, l'ouvre-porte s'active.
- Avec le combiné raccroché (*moniteur en mode inactif*), en appuyant sur ce bouton, un appel au concierge est réalisé (s'il y a une conciergerie et que le moniteur est en mode jour ou mixte).



Bouton d'autoallumage.

Connexion avec la caméra du Bloc ou de l'Entrée Générale (*fonction disponible selon le type d'installation, voir chapitre **Fonctionnement : Autoallumage***).

Fonction auxiliaire F1



Fonction auxiliaire (sortie signe négatif "-" / envoi des instructions). Le bouton F1 et la borne F1 ont la possibilité de configurer leur mode de fonctionnement. Il est possible de sélectionner entre les modes :

- Envoi du signe négatif : *Sortie du signe négatif par la borne F1 en appuyant sur le bouton F1 et envoie aussi une instruction F1 d'activation afin de pouvoir activer un dispositif auxiliaire.*
- Appel d'urgence à la conciergerie : *Envoi des instructions (s'il y en a).*

Note : *Initialement, elle est configurée par défaut comme sortie et elle envoie un signe négatif «-».*



Bouton Menu.

• Pour accéder à :

- **Menu de Programmation**, on y accède quand le moniteur n'est pas programmé. Depuis ce menu, on peut réaliser la programmation du moniteur selon les nécessités de l'installation.
- **Menu de l'Utilisateur**, (une fois le moniteur programmé). Depuis ce menu, on peut accéder aux réglages de l'utilisateur pour sa personnalisation.

LED

● Led Rouge :

Intermittente rapide. Moniteur non programmé.

Intermittente lente. Indique que la fonction ne pas déranger est activée.

Allumée. Moniteur inactif.

Boucle inductive



Boucle inductive. Elle est identifiée avec cette étiquette (*selon le modèle*). Il existe un modèle du moniteur VEO avec une boucle inductive sur le combiné du moniteur. [Voir 97507 Combiné Téléphone boucle inductive sur www.fermax.com](http://www.fermax.com).

- Comprend une boucle qui interagit avec les appareils d'audition des personnes ayant des problèmes auditifs.

Note : Sur des appareils d'audition avec une sélection manuelle de mode, le Mode Numérique doit être configuré.



PROGRAMMATION :

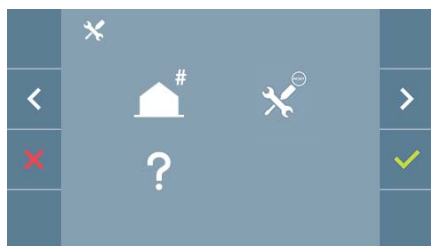

1. PROGRAMMATION : ACCÉDER AU MENU D'ADMINISTRATEUR ET D'UTILISATEUR

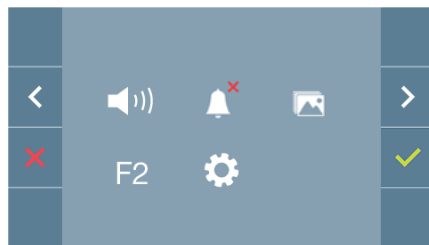

Écran : Menu ADMINISTRATEUR



Écran : Menu UTILISATEUR

Les icônes de ne pas déranger (Écran : Menu Utilisateur) et Capture d'Image (Écran Menu Utilisateur. Option Paramètres de l'Utilisateur) changeront selon si elles sont activées/désactivées. Si elles sont activées, un tick vert apparaîtra  sur la partie supérieure droite de l'icône, alors que si elles sont désactivées, une croix rouge apparaîtra. .

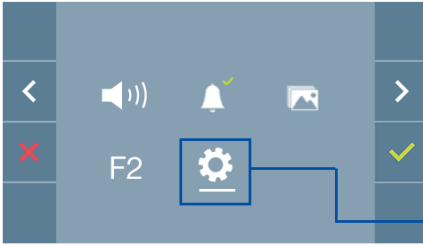

Écran : Menu UTILISATEUR

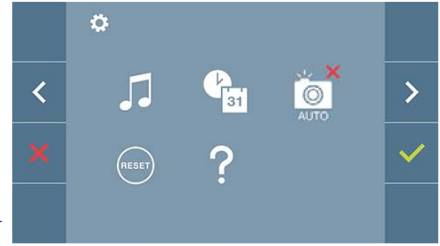

Écran : Option Paramètres de l'utilisateur du Menu UTILISATEUR.

En appuyant sur le bouton  **MENU**, on accède directement :

- À l'option de Programmation du moniteur du Menu d'Administrateur, si le moniteur n'est pas programmé.
- À l'écran du Menu de l'Utilisateur si le moniteur est programmé.

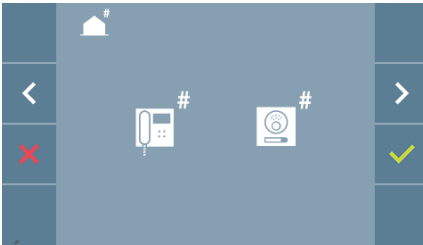

Écran : Option Programmation du moniteur du menu ADMINISTRATEUR.

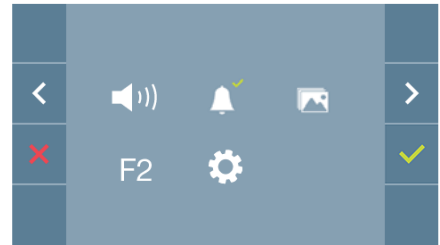

Écran : Menu UTILISATEUR

Pour accéder au Menu d'Administrateur lorsque le moniteur est programmé, les deux étapes suivantes doivent être réalisées :

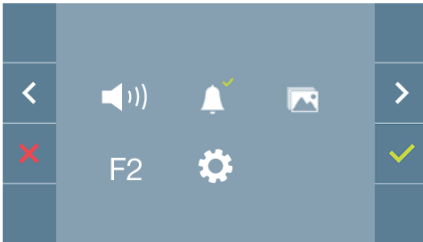

1. Appuyer sur le bouton  **MENU**, on accède à l'écran du **Menu de l'Utilisateur**.

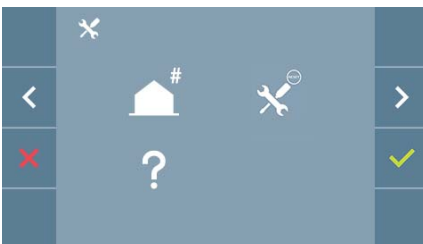

2. En étant sur l'écran du Menu de l'Utilisateur, appuyer simultanément sur les boutons :

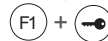

2. PROGRAMMATION : BOUTONS DE NAVIGATION ET BOUTONS-POUSSOIRS DU MONITEUR

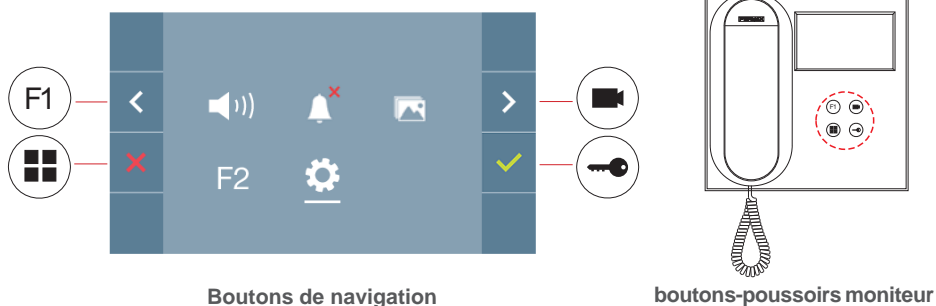

Les icônes visualisées sur l'écran (*boutons de navigation* : x, <, > et ✓), sont manipulées avec les boutons-poussoirs correspondants placés sur le moniteur :

- x : Nous revenons à l'écran précédent ou stand-by.
- < : Nous sélectionnons l'option préalable du menu.
- > : Nous marquons l'option suivante du menu.
- ✓ : Confirmez la sélection et activez la fonction.

Notes :

- La ligne blanche sous l'icône indique la fonction dans laquelle nous nous trouvons. Elle se sélectionne en appuyant dessus.
- Le moniteur sort de la programmation automatiquement, après 60 secondes d'inactivité.
- Une fois sorti de n'importe quel menu de configuration, il est nécessaire de laisser passer 1,5 seconde afin de réaliser une nouvelle action.

3. PROGRAMMATION: Écran MENU ADMINISTRATEUR

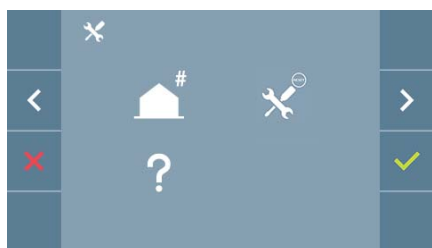

Il existe plusieurs options :

1. Programmation de l'adresse du Moniteur.
2. Réinitialisation des paramètres.
3. À propos de.

3.1 MENU ADMINISTRATEUR : PROGRAMMATION direction moniteur

Le moniteur ne fonctionnera pas s'il n'a pas été programmé !

Note : La led rouge clignotant lentement indique que le moniteur n'est pas programmé, alors qu'une fois son adresse programmée, la led rouge s'éteint.

Il existe trois options pour programmer le moniteur depuis :

- a) Depuis le moniteur.
- b) Depuis la platine.
- c) Depuis la sonnette de la porte.

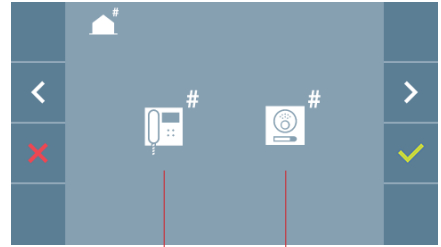



Depuis le moniteur Depuis la platine

a) Depuis le moniteur.

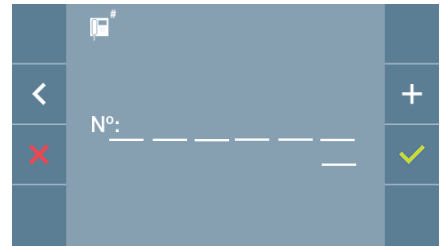
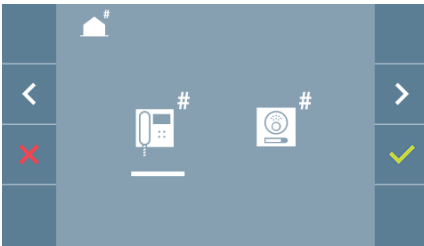
Il est possible de programmer le moniteur par le menu à l'écran.



Programmer le nombre d'appels : Appuyer sur  l'écran afin d'accéder à la programmation du nombre de logements (*nombres de droite à gauche*).

À chaque fois que l'on appuie sur **+** le nombre augmente (*en commençant par 1*) et la **flèche** est utilisée pour le déplacement. Un curseur blanc indique la position d'introduction du chiffre. Programmer le nombre correspondant et accepter avec . Une fois l'adresse du moniteur programmée, cela est indiqué par la led rouge fixe.

b) Depuis la platine.

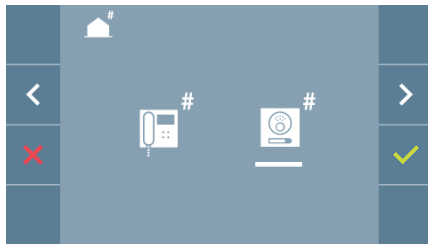

Option sélectionnée à l'aide de la ligne blanche sous l'icône. Appuyer sur , on entend un bip dans le moniteur.

Le moniteur se connecte automatiquement avec la platine de la rue en activant la caméra. Introduire depuis la platine le code d'appel pour ce moniteur. En fonction du type de platine installée :

- En appuyant sur le bouton-poussoir correspondant
- En introduisant le code + la cloche.

Notes :

- Le temps doit être inférieur à 2 minutes et demies depuis l'émission du bip de confirmation d'entrée dans la programmation du moniteur et la réalisation de l'appel depuis la platine pour programmer l'adresse du moniteur.
- La platine d'où est réalisée la programmation doit être comme une platine master.

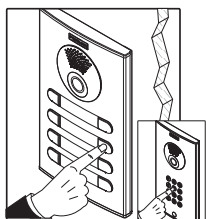
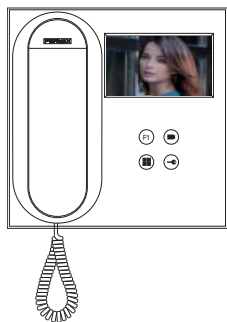

Une tonalité d'appel différente se produit, en confirmant la programmation du moniteur et l'image de la caméra est toujours à l'écran. Après quelques secondes écoulées, le moniteur repasse en mode inactif. Une fois l'adresse du moniteur programmée, cela est indiqué par la led rouge fixe.

c) Depuis la sonnette de la porte.

Par l'entrée de la sonnette de la porte T et l'adresse du moniteur peut aussi se programmer.

Afin de pouvoir réaliser ce type de programmation, le moniteur ne doit pas être programmé au préalable.

Appuyer sur la sonnette de la porte pendant 5 secondes, un bip de confirmation d'entrée dans la programmation du moniteur se fera entendre.

Le moniteur se connecte automatiquement avec la platine de la rue en activant la caméra. Introduire depuis la platine le code d'appel pour ce moniteur, en fonction du type de platine installée :

- En appuyant sur le bouton-poussoir correspondant.
- En introduisant le code + la cloche.

Une tonalité d'appel différente se produit, en confirmant la programmation du moniteur et l'image de la caméra est toujours à l'écran. Après quelques secondes écoulées, le moniteur repasse en mode inactif. Une fois l'adresse du moniteur programmée, cela est indiqué par la led rouge fixe.

Notes :

- Le temps doit être inférieur à 2 minutes et demies depuis l'émission du bip de confirmation d'entrée dans la programmation du moniteur et la réalisation de l'appel depuis la platine pour programmer l'adresse du moniteur.
- La platine d'où est réalisée la programmation doit être comme une platine master.

3.2 MENU ADMINISTRATEUR : RÉINITIALISATION DES PARAMÈTRES

L'installateur peut réinitialiser les paramètres pour laisser le moniteur avec la configuration par défaut, en sélectionnant et en confirmant l'option.

La réinitialisation affecte aussi bien les paramètres de configuration de l'utilisateur que l'adresse du moniteur.



Note : La led rouge qui clignote rapidement indique que le moniteur n'est pas programmé. Comme la réinitialisation efface l'adresse programmée du moniteur, quand la led clignotera, elle indiquera que la réinitialisation est terminée.

3.3 MENU ADMINISTRATEUR : À PROPOS DE

Un code QR apparaît à l'écran permettant d'accéder à la documentation complète du moniteur.

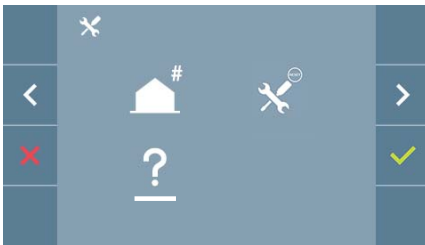

4. PROGRAMMATION : Écran MENU UTILISATEUR

En appuyant sur le bouton  MENU, on accède directement à l'écran du Menu de l'Utilisateur si le moniteur est programmé.

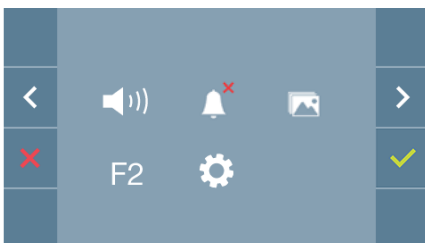

Il existe plusieurs options :

1. Réglage du volume du moniteur
2. Fonction ne pas déranger
3. Visualiser les images
4. Fonction F2
5. Réglages des paramètres d'utilisateur

4.1 MENU UTILISATEUR : RÉGLAGE DU VOLUME DU MONITEUR

Nous pouvons régler le volume de mélodie dans un rang de dix valeurs possibles.

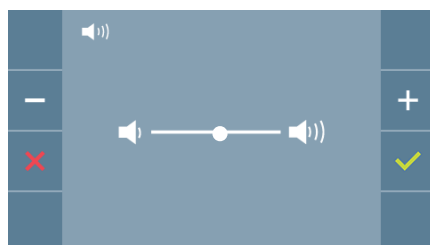
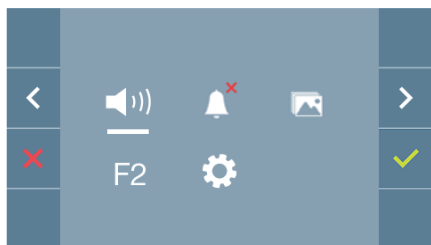

Dans un premier temps, le volume actuel apparaît et s'entend et il pourra augmenter (+) ou baisser (-) avec les boutons correspondants. Grâce à eux, nous pouvons obtenir le réglage souhaité.

4.2 MENU UTILISATEUR : MODE NE PAS DÉRANGER

Depuis cette icône, il est permis d'activer/désactiver le son de l'appel (*mode ne pas déranger*).

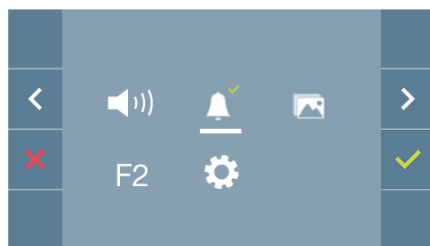

Appuyer sur l'icône  pour changer la sélection. Le fonctionnement normal est sélectionné par défaut (*on entend l'appel*).

La led rouge du moniteur clignote lentement quand le mode ne pas déranger est activé.

4.3 MENU UTILISATEUR : VISUALISER LES IMAGES

Depuis cette icône, il est permis de visualiser les images capturées automatiquement et de les effacer. Pour plus d'informations [voir chapitre Fonctionnement Visualisation des images](#).

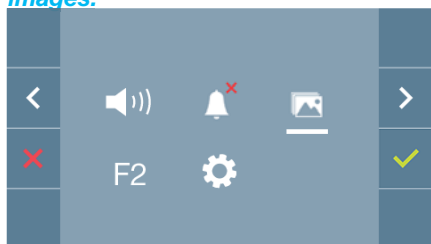

4.4 MENU UTILISATEUR : FONCTION F2

La fonction F2 envoie une instruction de déclenchement afin de pouvoir activer un appareil auxiliaire.

L'action sera annoncée sur l'écran : F2 ON pendant 3 secondes. Cette fonction est sur l'écran principal du menu de l'utilisateur.

L'instruction F2 est envoyée par le bus en incluant l'adresse du moniteur pour activer l'appareil auxiliaire connecté au bus, comme par exemple un relais duox (*consulter avec un installateur*).

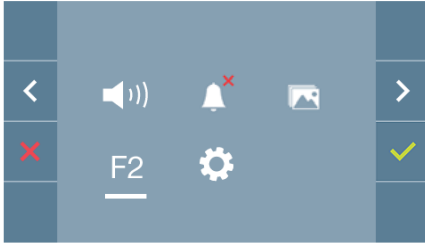

4.5 MENU UTILISATEUR : RÉGLAGES DES PARAMÈTRES D'UTILISATEUR

Dans le menu de l'utilisateur, en sélectionnant l'option « Réglages paramètres de l'utilisateur », on accède à un nouvel écran correspondant aux différents paramètres de configuration :

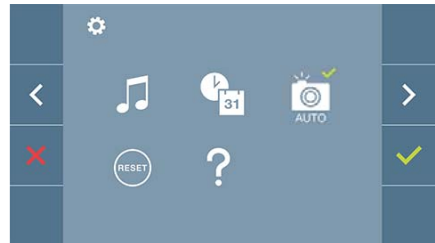
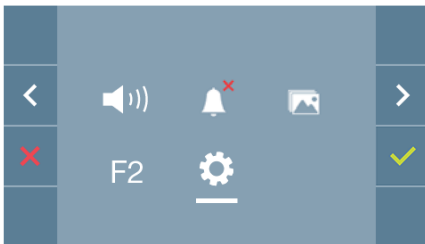

Les paramètres sont les suivants :

1. Sélection des mélodies
2. Réglage date et heure
3. Activation/Désactivation Capture d'images
4. Réinitialisation des paramètres de configuration
5. Aide à l'utilisateur

4.5.1. Réglages des paramètres d'utilisateur : SÉLECTION DES MÉLODIES

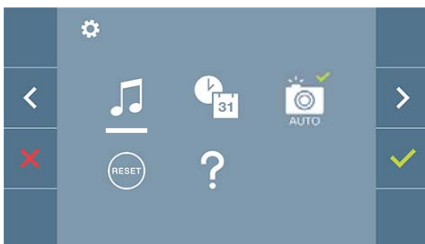

Le moniteur permet de sélectionner une mélodie indépendante pour la platine et une autre pour la conciergerie.

Permet de choisir parmi 5 sons de mélodies différentes.

A) Sélection de mélodie de la platine

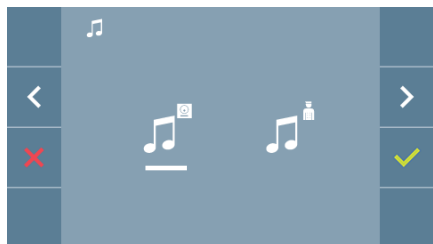

En sélectionnant cette option, il est possible de changer la mélodie que l'on entendra dans le moniteur lors d'un appel depuis la platine de rue.

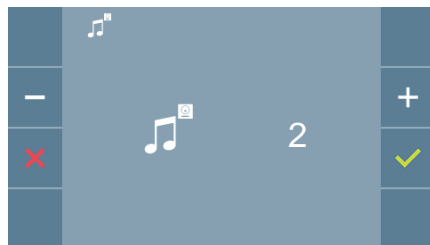

Une fois l'option sélectionnée, on entend la mélodie actuelle qui commence, en appuyant sur le bouton + ou -, il est possible de sélectionner et d'écouter les différentes mélodies disponibles sur le moniteur.

b) Sélection mélodie conciergerie

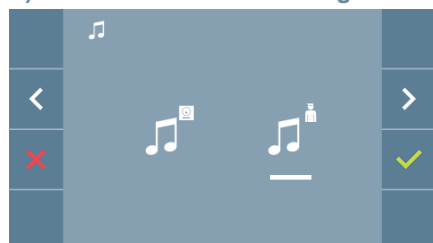

En sélectionnant cette option, il est possible de changer la mélodie que l'on entendra dans le moniteur quand la conciergerie appellera le moniteur.

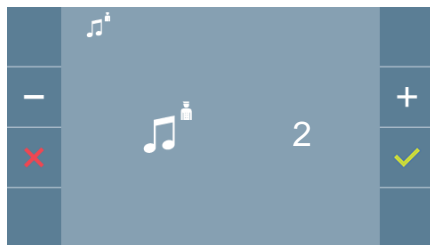

Une fois l'option sélectionnée, on entend la mélodie actuelle qui apparaît, en appuyant sur le bouton + ou -, il est possible de sélectionner et d'écouter les différentes mélodies disponibles sur le moniteur.

4.5.2. Réglages des paramètres d'utilisateur : RÉGLAGE DE LA DATE ET DE L'HEURE

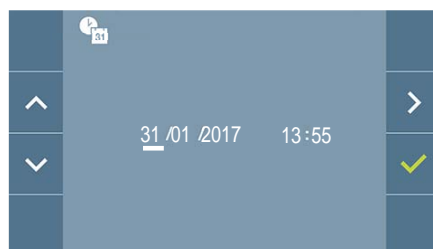
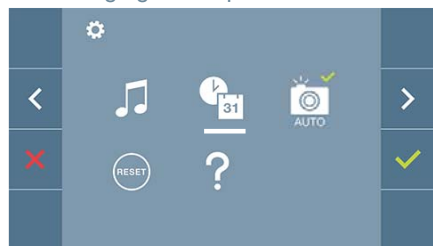

Le moniteur permet d'ajuster la date et l'heure.

À travers des icônes de navigation, il est possible de changer les réglages de date et d'heure, et donc de naviguer avec celles-ci. Appuyer sur l'icône ✓ pour changer la sélection.

Si pour une raison quelconque il y a une coupure de courant, la configuration de la date et de l'heure sera celle par défaut (01/01/2017). Dans le moniteur, une icône indiquant que la date n'est pas correcte apparaîtra dans le menu de l'utilisateur.

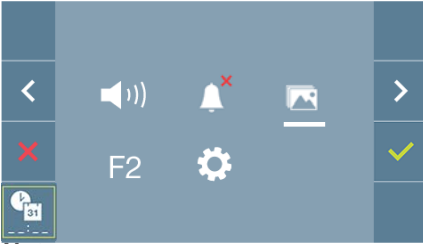

Notes :

- Il n'est pas permis de valider avec des données incorrectes de date et d'heure, et la date et l'heure les plus proches sont proposées.
- En appuyant sur les icônes de navigation en continu - les chiffres changent plus vite.

4.5.3 Réglages des paramètres d'utilisateur : **ACTIVATION/DÉSACTIVATION CAPTURE D'IMAGES**

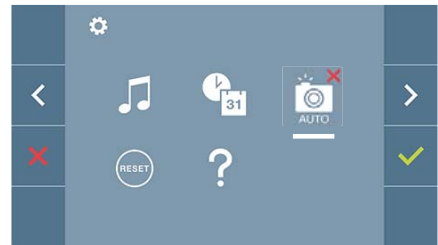
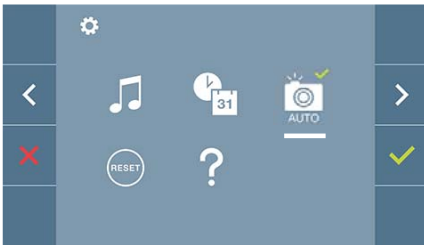

Depuis cette option, il est possible d'activer/désactiver la capture automatique d'images. Sélectionner l'icône de la capture d'images et appuyer sur confirmer afin d'activer/désactiver.

La capture d'images est **désactivée** par défaut.

Note :

- Le moniteur réalisera une photo 5 secondes après avoir reçu un appel de la platine de rue, si cette fonctionnalité est activée.

4.5.4. Réglages des paramètres d'utilisateur : **RÉINITIALISATION DE L'UTILISATEUR**

Avec cette option, tous les paramètres de configuration peuvent être réinitialisés à des valeurs d'usine, en conservant l'adresse programmée sur le moniteur. Sélectionner et confirmer l'option.

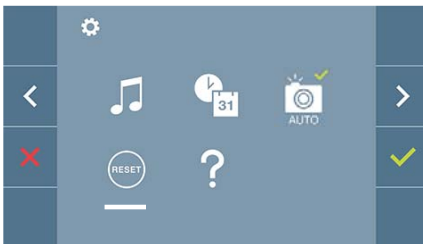

Si vous voulez réaliser la réinitialisation, confirmer l'option.

4.5.5. Réglages des paramètres d'utilisateur : AIDE

Un code QR apparaît sur l'écran permettant d'accéder à un lien promotionnel qui explique en détail le système numérique DUOX créé par FERMAX.

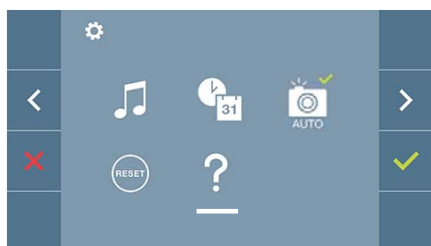

5. RÉGLAGES : VIDÉO ET AUDIO

5.1 RÉGLAGES : RÉGLAGES VIDÉO : BRILLANCE-CONTRASTE-COULEUR

Le moniteur permet de réaliser les réglages de brillance, contraste et couleur tout en ayant reçu un appel (sans décrocher) ou en réalisant un autoallumage (caméra). Voir chapitre **Fonctionnement : Autoallumage**.

En ayant l'image vidéo à l'écran, appuyer brièvement sur le bouton (Menu) et un menu contextuel pour le réglage de la brillance, le contraste et la couleur de l'image apparaîtra à l'écran.



1. Sélectionner les réglages de contraste, brillance et couleur, avec les boutons correspondants.

Note : Le temps pour réaliser les réglages de vidéo est de 30 secondes. Ce temps écoulé, le moniteur repassera en mode inactif. Depuis ces écrans, on peut aussi activer l'audio(décrocher).

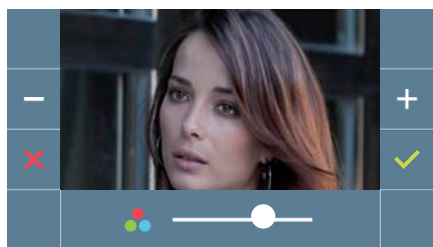

couleur

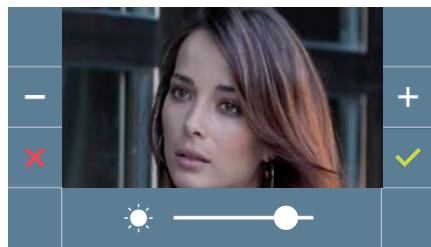

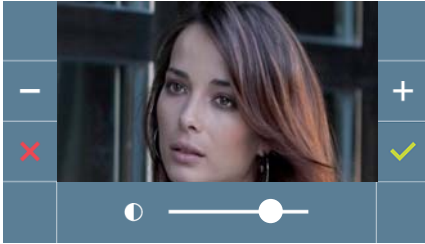

brillance

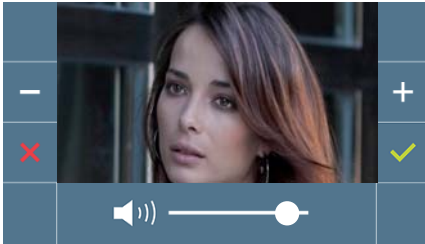

contraste

5.2 RÉGLAGES : RÉGLAGE AUDIO



Pendant le temps d'ouverture du canal audio, il est possible de régler son volume. Afin de réaliser le réglage, appuyer sur le bouton  (*menu*) et un menu contextuel apparaîtra à l'écran.



Manuel Utilisateur : FONCTIONNEMENT

FONCTIONNEMENT

1. FONCTIONNEMENT : RÉPONDRE À UN APPEL

En appuyant sur le bouton-poussoir sur la **Platine de rue**, une tonalité d'appel se produit dans celle-ci et le moniteur, outre l'allumage de l'écran. On dispose de 30 secondes pour répondre avant de revenir en mode inactif. Pendant ce temps, la led rouge s'éteindra indiquant que l'appel est en attente de réponse.

Il est possible de décrocher le combiné et de maintenir une conversation avec la platine de rue. La communication se terminera automatiquement au bout de 90 secondes ou à tout moment en raccrochant le combiné du téléphone.

Notes :

- S'il y a plusieurs moniteurs/téléphones dans le même logement, seul le premier qui décrochera obtiendra la mise en communication, les autres moniteurs/téléphones repassant en mode inactif. Si l'on tente d'en décrocher un d'entre eux, on aura une tonalité de ligne occupée.
- Si la communication ne s'établit pas (en décrochant le combiné) avec la platine de rue, le moniteur s'éteint automatiquement au bout de 30 secondes.

En recevant un appel depuis la platine de la rue, il est possible d'ouvrir la porte à tout moment, en appuyant sur le bouton .

2. FONCTIONNEMENT : DÉCLENCHEMENT MANUEL DU MONITEUR (AUTOALLUMAGE)

Avec le moniteur en mode inactif, appuyer sur le bouton  (caméra), pour allumer manuellement le moniteur.

Une communication avec la platine 0 du bloc s'établit correspondant au moniteur (si elle existe). Si elle n'existe pas, l'autoallumage se réalisera avec la platine 1 du même bloc et si celle-ci n'y était pas non plus, une communication s'établirait avec la platine configurée comme 0 de l'entrée principale.

Une fois la communication établie avec une platine, on peut la changer en appuyant sur le bouton-poussoir  (caméra).

Notes :

- L'autoallumage peut seulement se réaliser avec les platines indiquées. Si l'autoallumage ne peut pas se réaliser, consultez votre installateur. En complétant les tentatives de connexion avec chacune des trois platines possibles, si ce n'est pas réalisable, le moniteur émettra une tonalité d'erreur et repassera en mode inactif.
- Toute communication terminée avec une platine, si l'on appuie de nouveau sur le bouton d'autoallumage pendant 15 secondes, elle se connectera avec cette platine.

Platine 0 du Bloc du moniteur



Platine 1 du Bloc du moniteur



Platine 0 de l'Entrée Générale

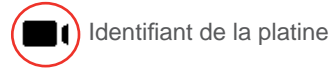

3. FONCTIONNEMENT : VISUALISATION DES IMAGES

Fonction pour voir toutes les captures d'images réalisées. La fonction capture d'images doit être activée au préalable. [Voir chapitre 4.5 Menu UTILISATEUR - 4.5.3 Activation/Désactivation des images.](#)

En réalisant un appel depuis la platine de la rue, une photo est réalisée automatiquement après 5 secondes, et elle se stockera dans la mémoire.

Note : Le nombre maximum d'images que l'on peut garder est de 150. Si l'on stocke une nouvelle image avec la mémoire pleine, l'image la plus ancienne s'effacera.

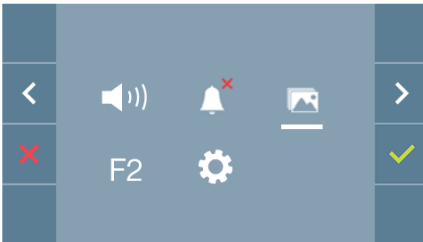

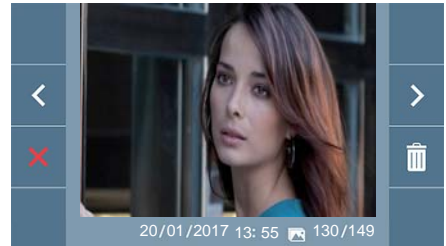

Sélectionner l'icône  pour visualiser les différentes photos réalisées.



L'image la plus récente apparaît avec la date, l'heure et le nombre de photos.



Un menu contextuel apparaît :

  : Pour sélectionner/visualiser les photos enregistrées.

 : Pour effacer les images.

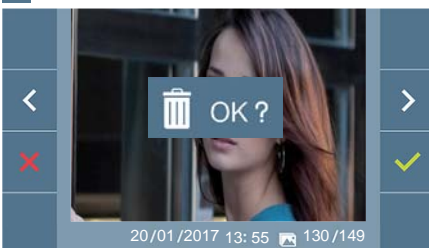
 : Pour annuler et aller à l'écran antérieur.



Si l'on appuie sur la fonction de suppression  on accède à l'écran de confirmation de suppression d'images, en appuyant sur l'icône de confirmation  la photo sélectionnée s'effacera. L'utilisateur peut naviguer à travers les photos enregistrées, y compris quand la fenêtre de confirmation est activée.

Dans le cas où il y aurait des captures d'images qui n'aient pas été visualisées par l'utilisateur, des notifications apparaîtront sur l'icône du menu de l'utilisateur et sur l'écran de vidéo.

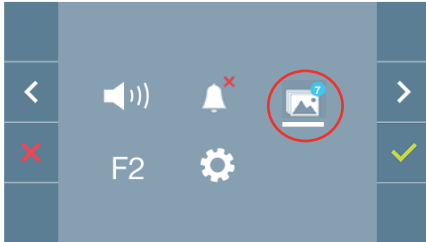

L'icône de visualisation d'images change en montrant un cercle bleu avec le nombre d'images à regarder (maximum 99). Sur le cercle, le nombre d'images vues par l'utilisateur auront été enlevées.



Quand un appel se produit, on est informé de l'existence de photos non vues, mais le nombre n'est pas précisé dans l'interface présente.



Si pour une raison quelconque il y a une coupure de courant, la configuration de la date et de l'heure sera celle par défaut (01/01/2017).

Si l'on capture une image sans avoir ajusté la date et l'heure, cette icône apparaîtra pendant la visualisation de l'image , en nous indiquant que les réglages de la date et de l'heure qui apparaissent avec l'image, ne sont pas corrects.