

Description		UP TO 40 TERMINALS				UP TO 100 TERMINALS (only 1mm ² cable)	
		Cable section	CASCADE	2 DERIVA.	4 DERIVA.	6 DERIVA.	UP TO 80 TERMINALS
A	Street panel - Power Set	2 x 1 mm ² Ref. 5925	30 m	30 m	20 m	20 m	4 DERIVA.
		2 x 0.5 mm ²	20 m	20 m	20 m	20 m	15 m
		2 x 0.22 mm ²	15 m	15 m	15 m	15 m	10 m
B	Power set - first terminal/derivation	2 x 1 mm ² Ref. 5925	15 m				15 m
		2 x 0.5 mm ²	15 m				
		2 x 0.22 mm ²	15 m				
C	Street panel - Furthest terminal	2 x 1 mm ² Ref. 5925	162 m	122 m	82 m	73 m	127 m
		2 x 0.5 mm ²	152 m	112 m	82 m	73 m	122 m
		2 x 0.22 mm ²	147 m	107 m	77 m	68 m	117 m

IMPORTANT: Maximum distance between the derivation and the terminal is 20 meters, for greater distance consider an additional shunt. Estimated distance between 3 meter floors.

Notice: For optimal performance, we recommend using the same type of cable throughout the installation. Do not double wires.

2 LINES WIRING DIAGRAM KIT

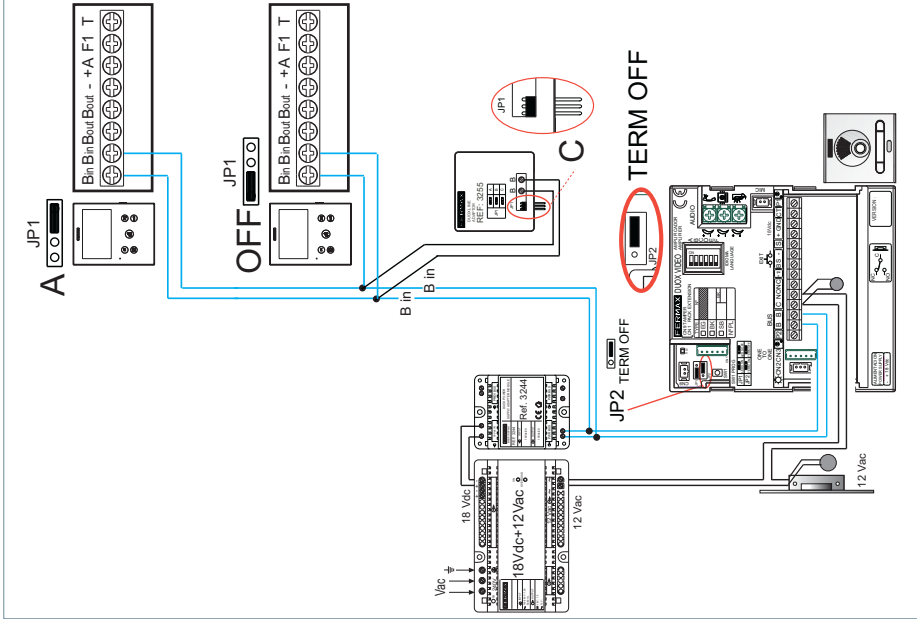

1 LINES WIRING DIAGRAM KIT

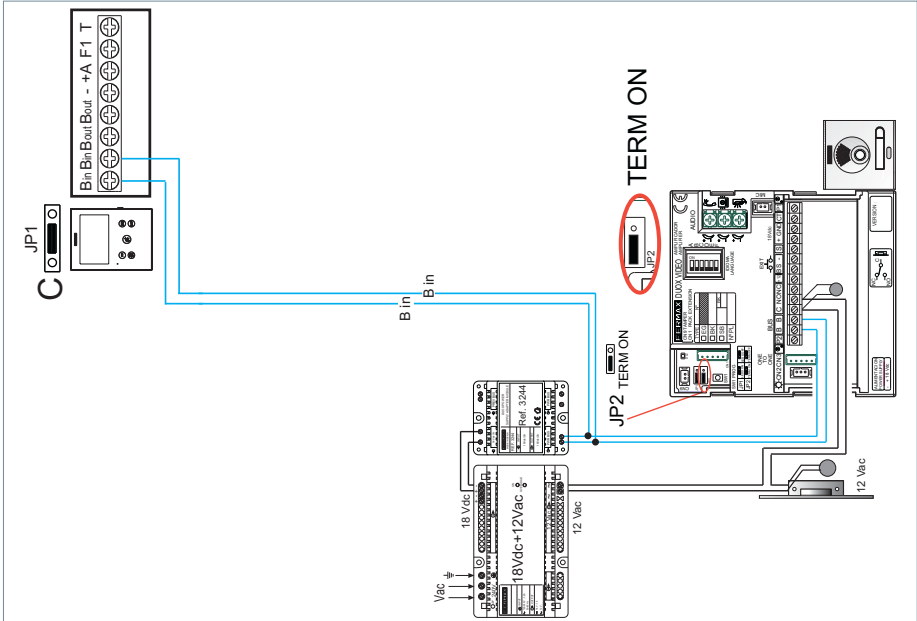

Notice: This document shows the basic concepts for a quick start-up. For more information download the manuals at www.fermax.com

- Cityline Video Duox Panels cod. 97758.
- Monitor Duox Veo-XS cod. 970024.
- Duox Guide cod. 970029.

DUOX – VEO XS - DOBISS

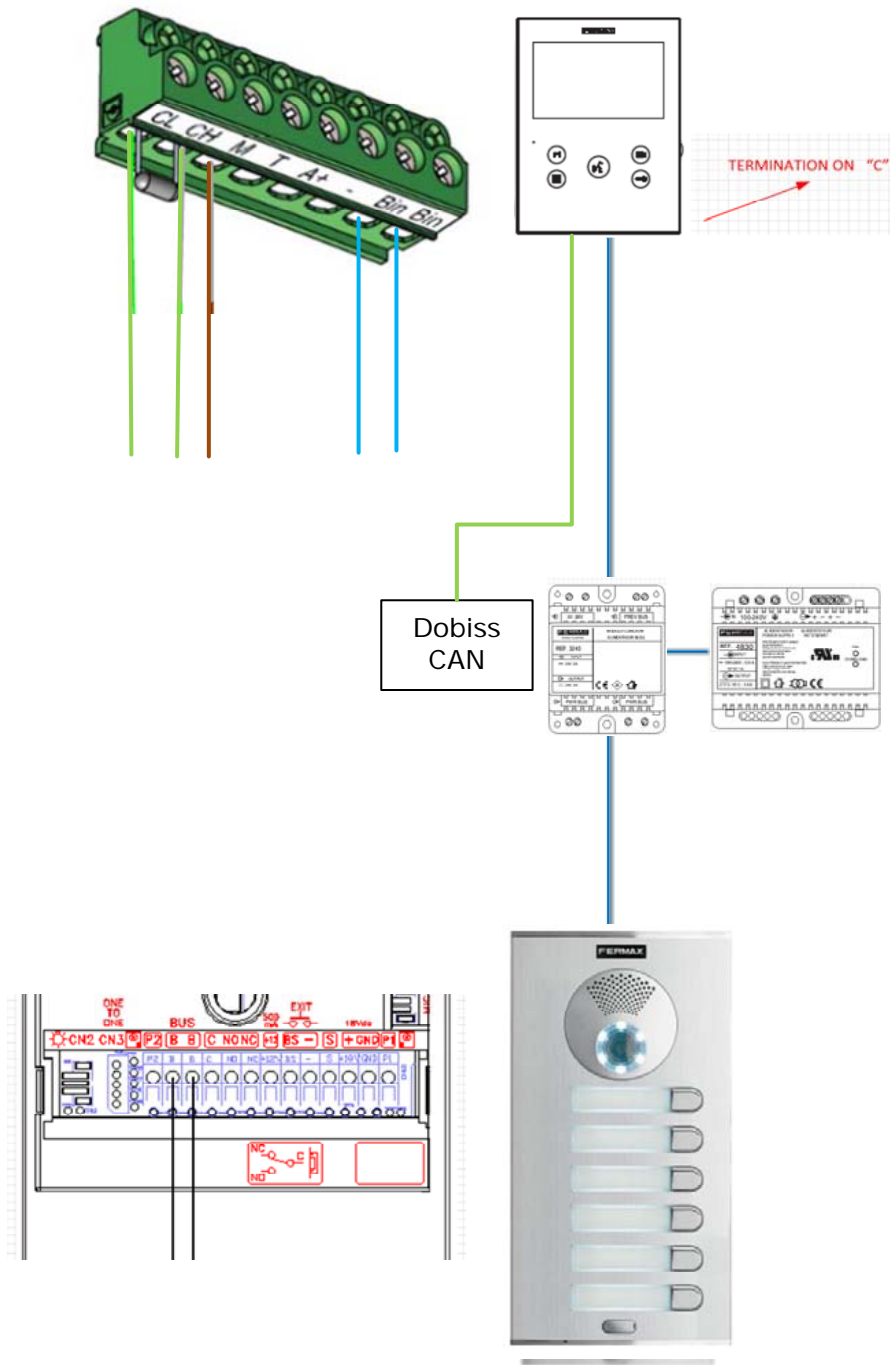

Bekabeling / Câblage:

DUOX: 2x 1.5mm²

DOBISS: F/UTP max. 100m

DUOX – VEO XS - DOBISS

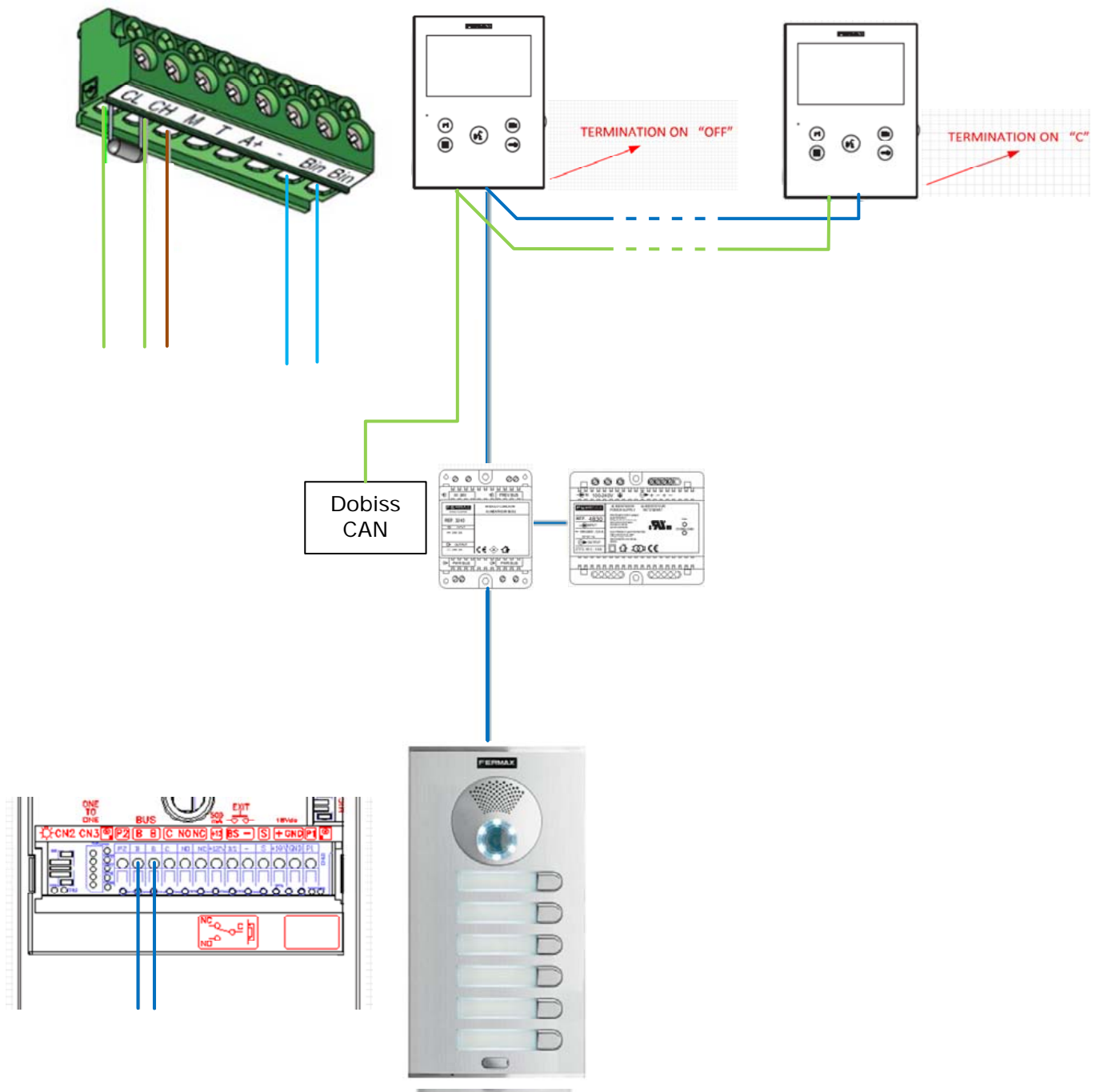

Bekabeling / Câblage:

DUOX: 2x 1.5mm²

DOBISS: F/UTP max. 100m

DOBISS AMBIANCE + EVOLUTION PRO

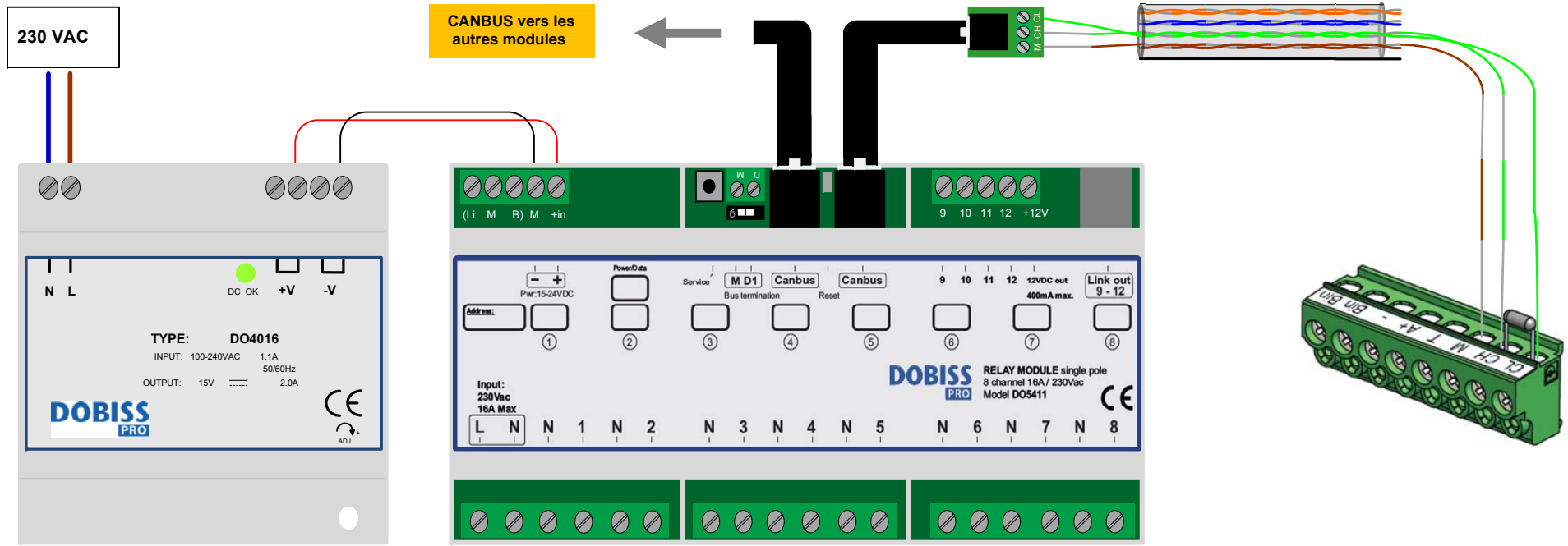

Alimentation Dobiss

Module Relais Dobiss

Connecteur
Fermax VEO XS

- Canbus termination:** - Placer un résistance de 120Ω entre 'CH' and 'CL' au connecteur de dernier moniteur VEO XS , déconnecter tous les autres résistances.
- Au premier module d'installation Dobiss le DIP switch sur 'ON', les autres sur 'OFF'.



!! Important !!

Nouvelle ou gâche électrique existante:



Seulement une gâche 12VCC peut être alimentée en direct depuis la platine de rue (12VCC-max. 400 mA).

Si une gâche en 12VCA ou du type 'universelle' est utilisée, un circuit unipolaire doit être réalisé via une alimentation 12VCA, avec 2 fils supplémentaires.

Un contact libre de potentiel est prévu en standard sur la platine de rue (max. 2A).

Règles:

- une GACHE UNIVERSELLE (soi-disant 12Vca/cc) est **TOUJOURS** une gâche CA !
- une gâche 12VCA a une résistance entre 5 et 12 Ohm, quand elle est connectée sur 12VCC, le courant s'élève à 1,7 A ou plus, ce qui donne des gros problèmes. Sur le gâche il est souvent marqué: 6-12~ , si vous hésitez: mesurez la résistance !! Le déparasitage d'une gâche 12VCA se fait à l'aide d'un VARISTOR.
- une gâche 12VCC a une résistance entre 50 et 80 Ohm, quand elle est connectée sur 12VCC, le courant n'est que d'environ 200mA.

Le déparasitage d'une gâche 12VCC se fait à l'aide d'une DIODE.

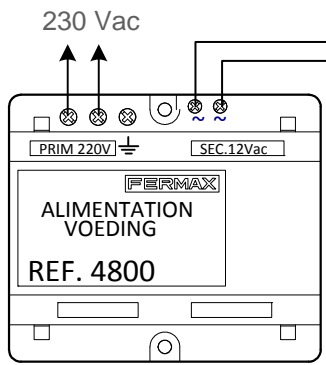

AANSLUITING / RACCORDEMENT

AC of UNIVERSEEL SLOT
GACHE AC ou UNIVERSELE

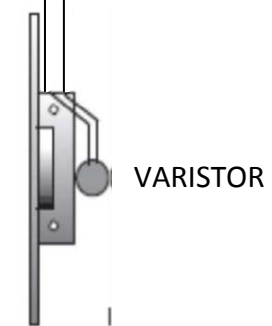
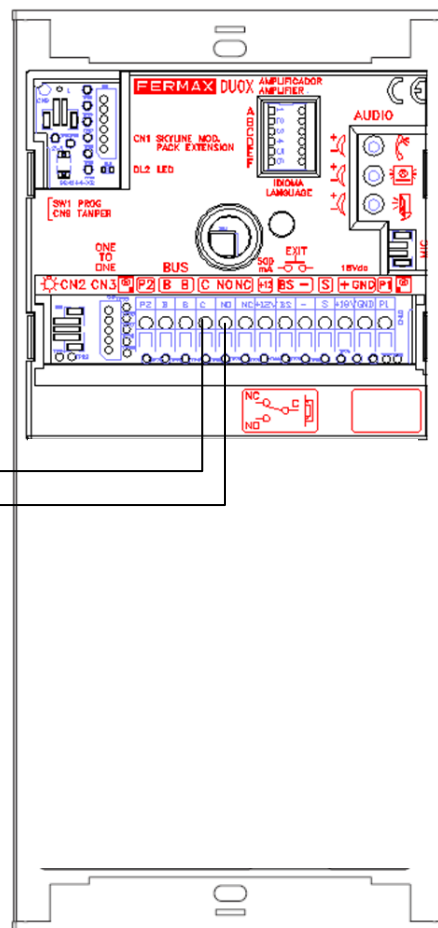

12 VAC !!

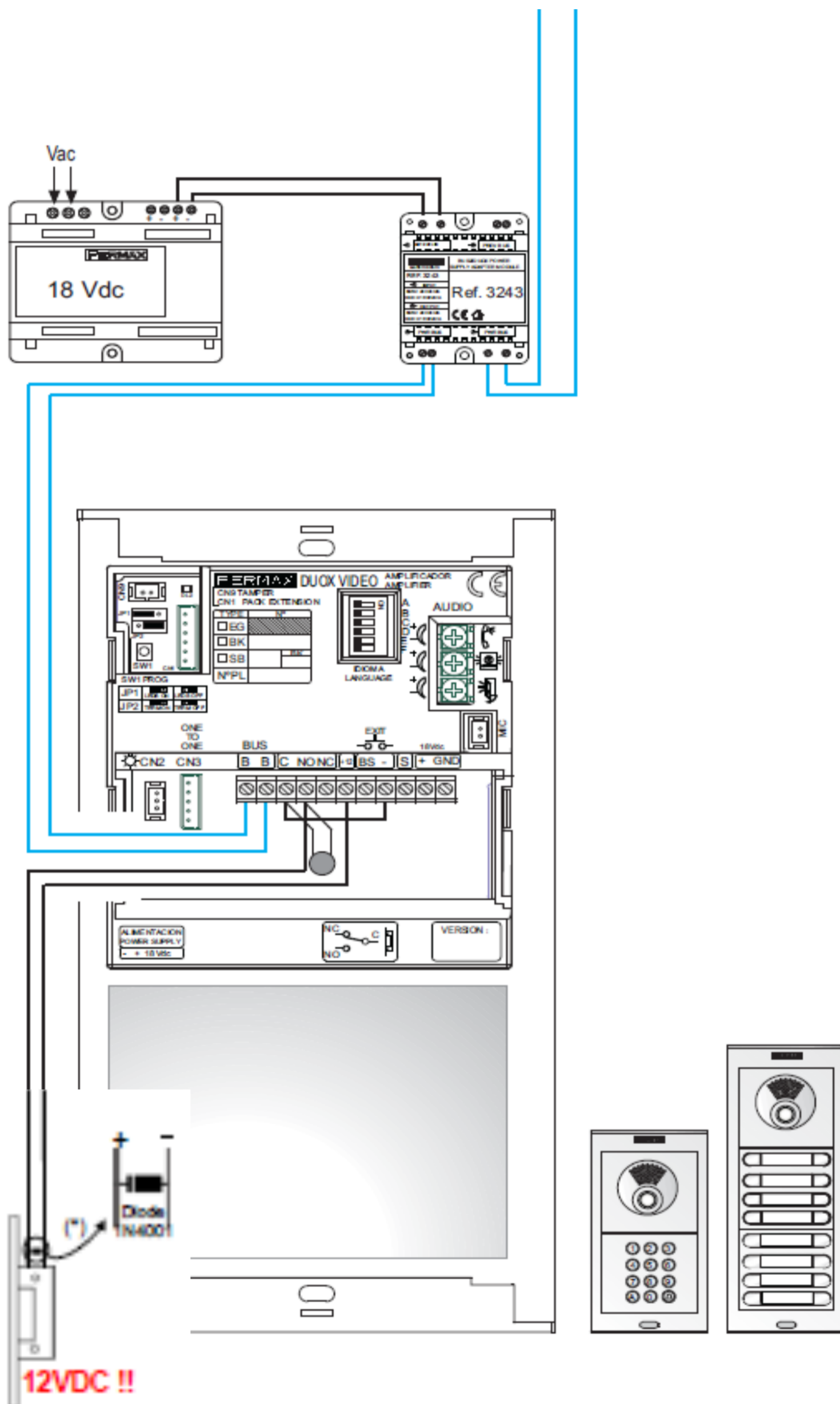

(*) Plaats en ontstoringsdiode over het DC slot
 (*) Placer un diode pour déparasiter la gâche

Let op de polariteit
 Attention à la polarité

12VDC !!

Geïntegreerde elektronische beltoon voor etagedrukknop aan de appartementdeur met verschil in toon t.o.v. oproep van het deurstation. De drukknoop dient spanningsloos te zijn, contact NO.

Sonnette électronique intégrée pour l'appel palier depuis le bouton-poussoir à la porte de l'appartement, avec différence de tonalité envers le poste à rue. Le bouton-poussoir doit être libre de potentiel, contact NO.

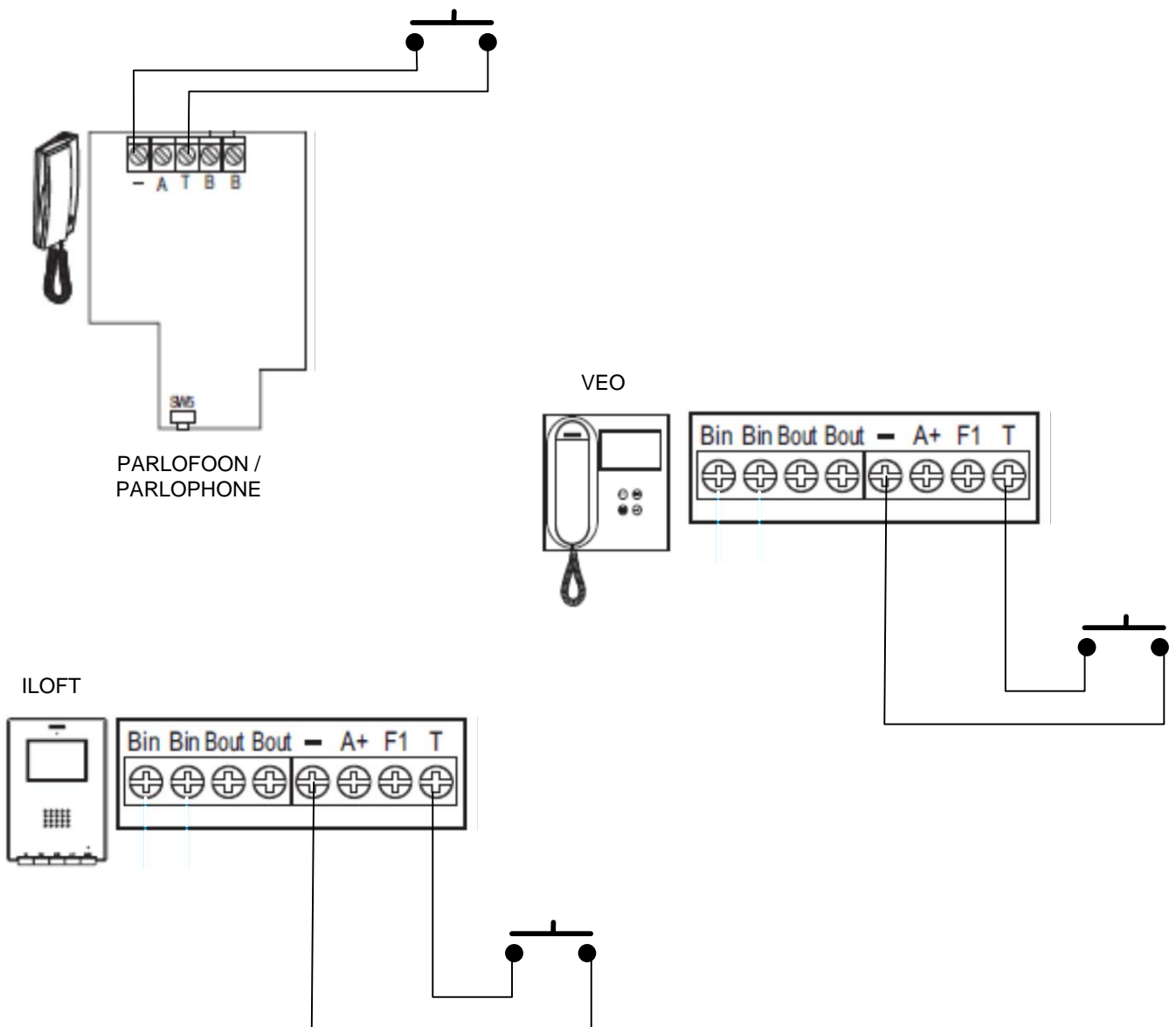

ILOFT
VEO
LOFT

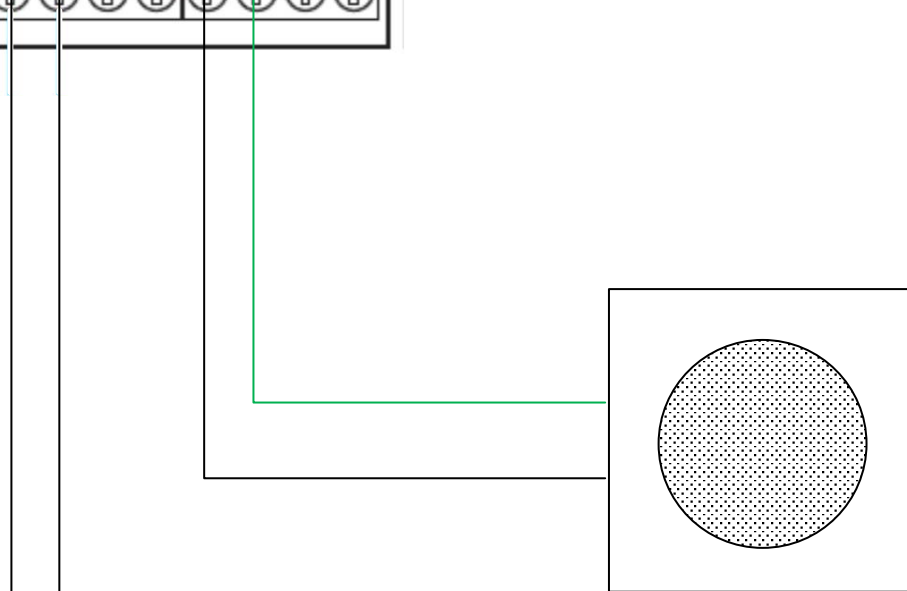
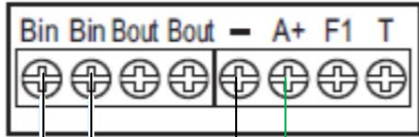

BUS



FERMAX

MONITEUR DUOX VEO XS AMBIANCE

GUIDE DE MISE EN MARCHÉ RAPIDE



GUIDE DE MISE EN MARCHÉ DU MONITEUR VEO XS AMBIANCE DUOX

BOUTONS DE COMMANDE

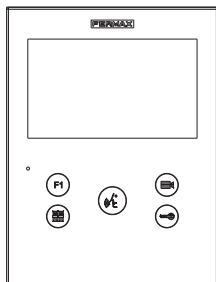

Menu numérique pour les réglages et configuration des paramètres internes (si le moniteur est programmé).



Lors d'une communication, appuyez dessus pour ouvrir la porte. En veille, appel au concierge (s'il y a une conciergerie).



Fonction auxiliaire (contactez votre installateur).



En veille, appuyez dessus. On a, à l'écran, la possibilité d'effectuer l'auto-insertion avec différentes platines. En appuyant de manière séquentielle sur la platine 0, platine 1, platine générale (selon la disponibilité des platines).



Activation du son et raccrochage (fonctionnement mains libres).



Étiquette boucle à induction (selon modèle)



Icônes graphiques de navigation

Le moniteur VEO XS AMBIANCE intègre un écran tactile. Les différentes options s'affichent sur l'écran tactile du moniteur au moyen d'icônes graphiques. La navigation est effectuée à l'aide des icônes et la sélection est concrétisée en appuyant sur l'écran.

CONFIGURATION EN TANT QUE PLATINE MASTER

Appuyez sur le bouton SW1 rapidement 3 fois de suite. Au bout de 2 secondes, une tonalité de confirmation est émise et la platine **master** est activée. Une fois la programmation des moniteurs terminée, il est recommandé désactiver la platine MASTER **en appuyant sur le bouton SW1** 3 fois de suite.

COMMENT PROGRAMMER LE MONITEUR VEO XS

1. INSTALLATION

Moniteur alimenté pour la première fois.

La DEL bleu qui clignote lentement indique que le moniteur n'est pas programmé.

2. ENTRER DANS LE MENU PROGRAMMATION

Appuyez sur le bouton pour accéder au « menu de programmation».

PROGRAMMATION À PARTIR DE LA PLATINE

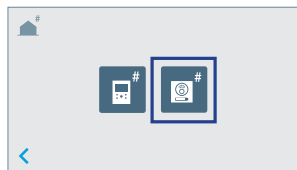

MENU PROGRAMMATION

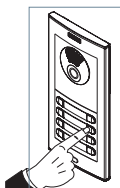

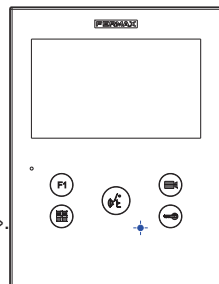

Appuyez sur sur l'écran, un bip est émis au niveau du moniteur.

Appuyez, sur la platine, sur le bouton-poussoir correspondant (code d'appel pour ce moniteur). Une tonalité d'appel différente est émise, ce qui confirme que le moniteur est programmé. Au bout de quelques secondes, le moniteur retourne en veille.

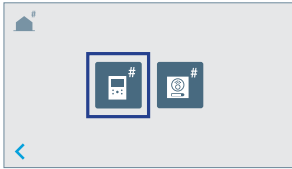

PROGRAMMATION À PARTIR DU MONITEUR



Sur l'écran, appuyez sur l'icône .

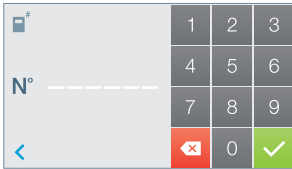



On accède à l'écran pour programmer le numéro de l'appartement.



Saisissez le numéro de l'appartement et validez avec  pour finir.

Remarque : on sait que l'adresse du moniteur est programmée lorsque la DEL s'allume en rouge en continu.

3. RÉGLAGES DU MONITEUR RÉGLAGES VIDÉO

Si on a de l'image sur le moniteur en appuyant sur le bouton  ou l'écran tactile (ou lors de la réception d'un appel sans décrocher), appuyez sur la touche  pour afficher les réglages vidéo.

1

2

3

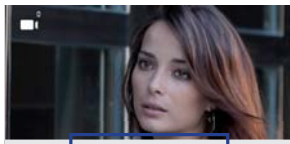
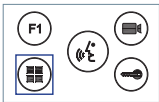

Sélectionnez l'option de réglage et augmentez ou diminuez.

RÉGLAGES AUDIO

Pendant que le canal audio est ouvert, appuyez sur le bouton  ou l'écran tactile et le menu pour ce réglage apparaîtra à l'écran.

1

2

3

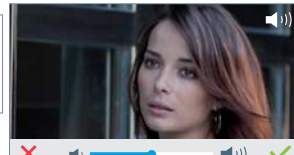
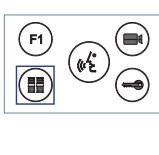

Augmentez ou diminuez jusqu'à obtenir le réglage souhaité.

Remarque : temps maximal de communication : 90 secondes.

CARACTÉRISTIQUES TECHNIQUES MONITEUR (écran TACTILE 4.3")

Alimentation	18 Vdc
Consommation en veille	77 mA
Maximum Consommation	407 mA
Maximum Consommation (boucle à induction)	545 mA
Consommation menu de domotique	140 mA
Température de service	[-5°, +40°C] / [23°, 104°F]

MANUEL
COMPLET MONITEUR



RÉGLAGES D'UTILISATEUR

Accéder à Paramètres utilisateur.

1 2 3

1. Réglage de la date et l'heure

2. Capture d'images

Appuyez sur l'icône , l'on accède alors à un nouvel écran doté de différentes options.

1. RÉGLAGE DE LA DATE ET L'HEURE

1 2 3

Appuyez sur l'icône , le menu de sélection du format de la date apparaîtra alors.



Sélectionnez le format de la date. Le dernier format sélectionné apparaît grisé.

On passe ensuite au menu de configuration date/heure. On peut également y parvenir en appuyant sur le curseur correspondant .

Date non programmée : 01/01/2017 (par défaut). L'icône  s'affiche en indiquant que la date n'est pas correcte (date par défaut). En cas de coupure, la date revient à celle par défaut.

Remarque : si une image est capturée alors que la date n'est pas programmée, l'icône  s'affichera.

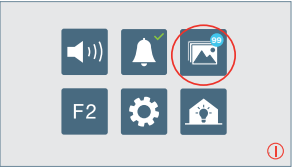

icônes de notification de date non programmée :

Écran Menu utilisateur	Écran Communication	Écran Visualisation des images
		
Visualisation des images		

2. ACTIVATION / DÉSACTIVATION CAPTURE DES IMAGES

Le moniteur prend une photo 5 secondes après avoir reçu un appel en provenance d'une platine de rue. La capture des images est, par défaut, activée. La capture automatique des images peut être activée/désactivée.

1 2

En appuyant sur l'icône  -  il est possible d'activer / de désactiver la prise automatique d'images. La capture des images est, par défaut, activée.



FERMAX

MANUEL DOBISS (Domotique) : MONITEUR AMBIANCE DUOX VEO
XS

GUIDE DE MISE EN MARCHÉ RAPIDE



Manuel DOBISS (HomeAutomation) : MONITEUR AMBIANCE DUOX VEO XS

INSTALLATION

CABLÂGE et BRANCHEMENT

CONDITIONS PRÉALABLES :

- 1 x résistance de 120 Ω (fournie avec la plaque de connexion murale de VEO XS)
- 1 x module adaptateur FTP à RJ12 (non fourni)
- 1 x câble de raccordement RJ12 (non fourni)
- 1 x câble FTP CAT-5

ÉTAPES :

1. Repérez le premier, ou le dernier, module DOBISS (commutateur DIP terminaison BUS = « ON ») de votre installation et placez le commutateur DIP sur « OFF ».
2. **Branchez le module adaptateur FTP** à RJ12 à son module DOBISS, au moyen d'un câble de raccordement RJ12.
3. **Branchez le module adaptateur FTP à RJ12** au connecteur du moniteur Ambiance VEO XS, au moyen d'un **câble FTP CAT-5** comme suit :
 - * VERT/BLANC à « CH »
 - * VERT à « CL »
 - * MARRON/BLANC à « M »
4. Branchez la **résistance de 120 Ω** entre « CH » et « CL » sur le connecteur du moniteur Ambiance VEO XS, (nous recommandons de torsader les câbles et la résistance). S'il y a plus d'un moniteur Ambiance VEO XS sur la même installation, vous devrez brancher la résistance seulement au moniteur le plus éloigné (le dernier).

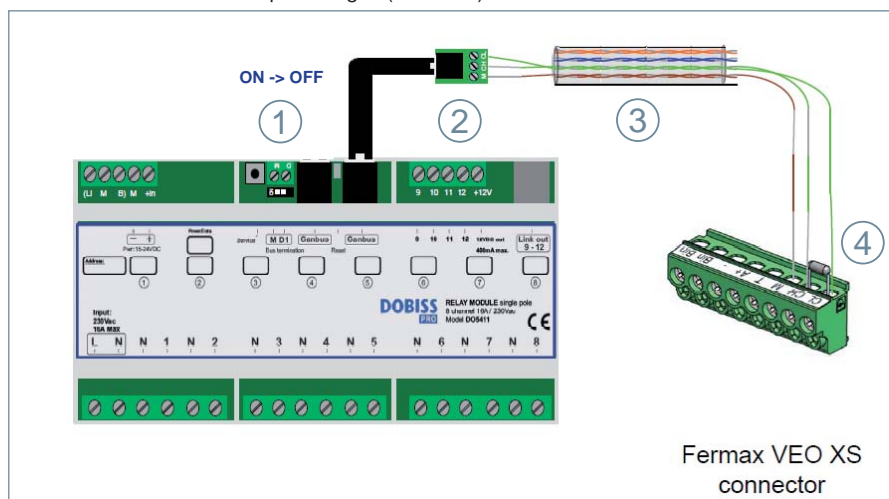

Note : au cas où vous ne pourriez PAS connecter le moniteur VEO XS Ambiance à une installation DOBISS, il sera nécessaire de brancher la résistance de 120 Ω entre 'M' et 'CL' dans le connecteur du moniteur.

RÉGLAGE

PREMIER ESSAI

CONDITIONS PRÉALABLES :

1. L'installation DOBISS doit déjà fonctionner dans le mode autonome.
2. L'installation DUOX (boîte-boîte) doit déjà être branchée au courant.

ÉTAPES :



1. Branchez le moniteur Ambiance VEO XS à sa plaque de connexion murale.
2. Démarrez l'application DOBISS sur le moniteur VEO XS (voir section ci-après). Le moniteur va commencer automatiquement à importer l'installation DOBISS.
3. Attendez jusqu'à ce que le moniteur puisse entrer sur l'écran principal de DOBISS APP.

Note : Les étapes antérieures ne sont applicables que sur un seul moniteur Ambiance VEO XS à la fois ; autrement le système pourrait ne pas fonctionner. Au cas où il y aurait plus d'un moniteur contrôlant la même installation DOBISS, il est recommandable de commencer le processus à partir du moniteur le plus éloigné et ensuite de répéter les étapes antérieures jusqu'à ce que le plus proche ait été correctement réglé.

APPLICATION DOBISS

DÉMARRAGE DE L'APPLICATION :

Il existe deux manières d'ouvrir l'application DOBISS sur votre moniteur Ambiance VEO XS :

- a) Touchez l'écran quand le moniteur se trouve dans le mode veille.
- b) Appuyez le bouton du menu  FERMAX et sélectionnez l'icone « Domotique » .

VUE D'ENSEMBLE :

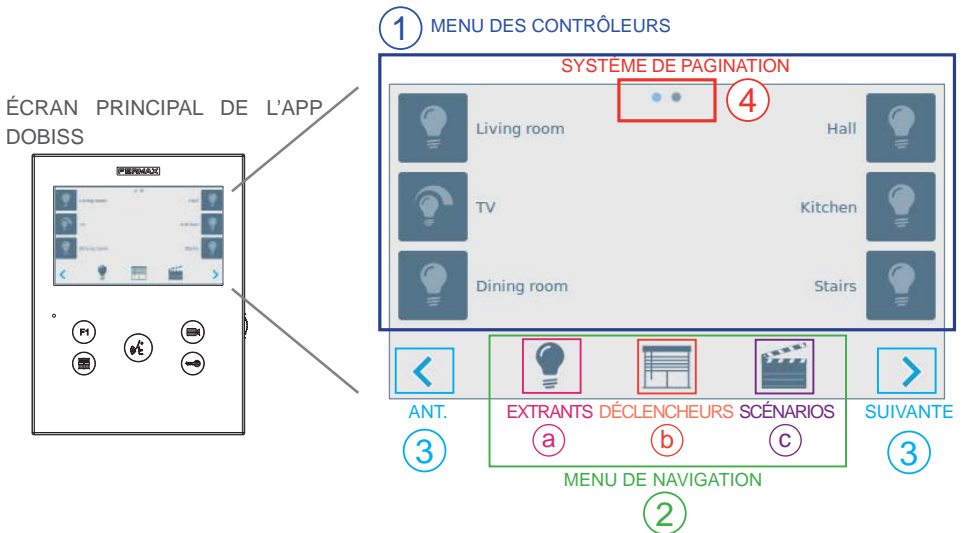

1. **Menu contrôleurs**, pour contrôler les différents dispositifs DOBISS existants.
2. **Menu de navigation**, pour sélectionner les contrôleurs à afficher sur le menu des contrôleurs et se déplacer entre les pages des différents sous-menus.
3. Si le menu sélectionné présente plusieurs pages, les boutons de pagination « **antérieure** » et « **suiivante** » s'afficheront en bas à gauche de l'écran pour permettre le déplacement entre elles. Ceci peut également être réalisé en passant le doigt sur l'écran.
4. **Système de pagination** : il y a des petits points au centre supérieur de l'écran indiquant si le menu présentement sélectionné comprend plus d'une page. La lumière bleue signale la page actuellement active.

MENU DES CONTRÔLEURS

Le menu change en fonction de la page sélectionnée : Extrants, Déclencheurs ou Scénarios.

a) PAGE « EXTRANTS »

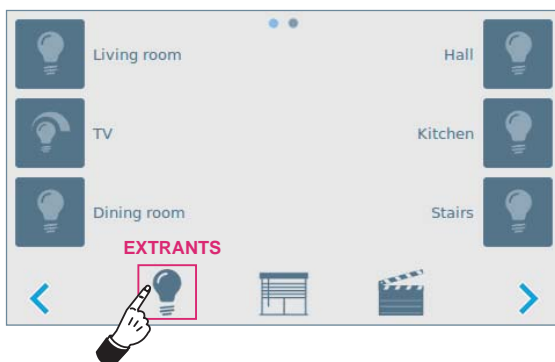

Le menu des contrôleurs affiche toujours la page des **Extrants** à l'ouverture de l'application. Si les extrants sont divisés en plusieurs groupes, le premier écran affichera les groupes de travail (maximum 6 par page). La sélection d'un des groupes affichera tous les extrants de ce groupe concret (maximum 6 par page).

Tous les extrants peuvent être inversés (ON/OFF) en pressant légèrement sur l'étiquette ou sur l'icone ; il est possible de faire une gradation sur les extrants des dimmers en pressant longuement sur l'étiquette ou l'icone. L'icone de gradation affichera l'état actuel (arrondi à 10%) de l'extrant dimmable.

b) PAGE DES « DÉCLENCHEURS » :

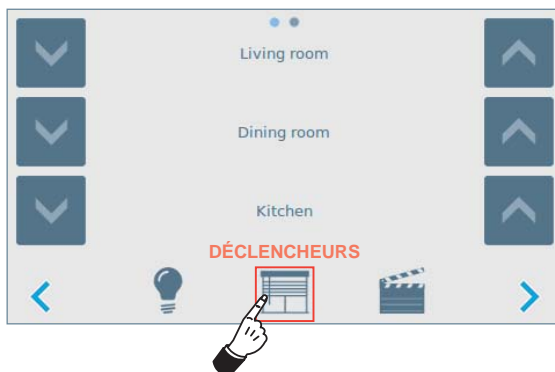

S'il y a des écrans/déclencheurs dans votre installation, un icône de navigation sera présent dans le **menu de Navigation**, afin de les contrôler tous.

Une fois que l'icône est appuyée, le **menu des Contrôleurs** affichera la **page écrans/déclencheurs** avec au maximum 3 différents écrans/déclencheurs par page, y compris une icône haut et bas. Le contrôle d'écran/déclencheur peut se faire en appuyant sur l'icône, haut ou bas.

c) PAGE « SCÉNARIOS » :

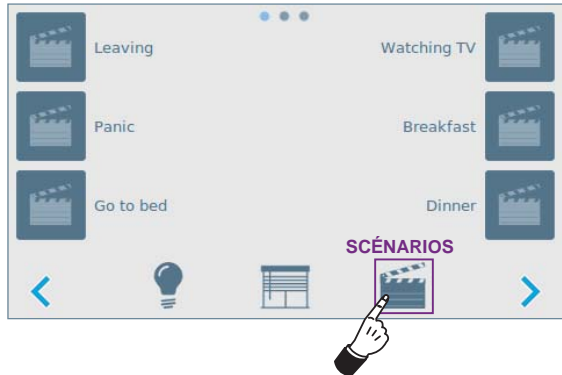

Le dernier icône du **menu de navigation** ouvre la **page « Scénarios »**.

Le **menu des contrôleurs** affiche la liste de tous les scénarios configurés. Chaque scénario est activé en appuyant/relâchant l'icône ou l'étiquette. L'icône du scénario s'allumera pendant une seconde, une fois relâché.

MENU DE PARAMÉTRAGE :

Pour accéder au paramétrage de l'application DOBBIS de votre moniteur VEO XS, appuyez pendant 5 secondes une quelconque des icônes de navigation (**extrants**, **déclencheurs** ou **scénarios**).

Deux pages :

- 1) **Page des scénarios** : les scénarios sont activés sur une action du moniteur spécifique ; F1, appel entrant, Caméra ON, Caméra OFF ou Ouvrir porte. Le scénario à activer peut être sélectionné en appuyant plusieurs fois sur l'étiquette ou l'icône jusqu'à arriver au scénario voulu. Pour désélectionner un scénario pour une action spécifique, appuyez jusqu'à ce que rien (« - ») s'affiche.

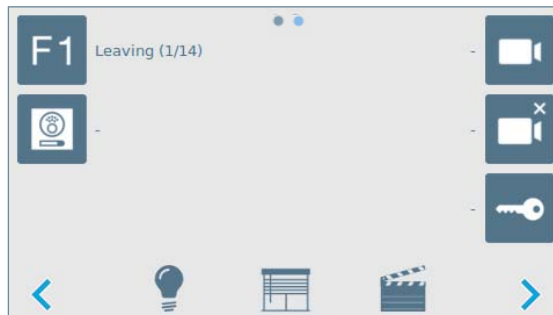

2) Page de paramétrage avancé : deux boutons

- Importer : forcer manuellement l'importation de votre installation DOBISS
- Veille : sélectionner le délai nécessaire pour activer le mode veille (1- 15 minutes).

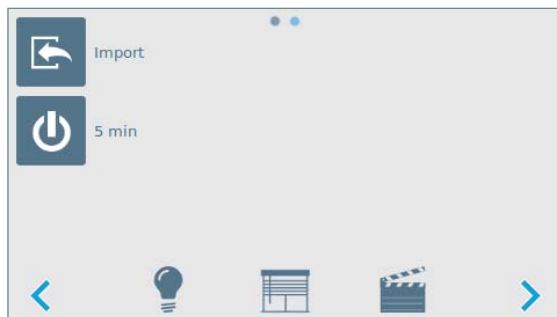

Les paramètres sont automatiquement stockés après toute modification.

Quitter le menu de paramétrage en appuyant sur une des icônes du menu de navigation.

